



# M66

Потоковый ЦАП-предусилитель

---



---

Инструкция по эксплуатации

# ВАЖНЫЕ ИНСТРУКЦИИ ПО БЕЗОПАСНОСТИ

- **Прочтите руководство** - Перед началом эксплуатации аппарата следует ознакомиться со всеми указаниями по безопасности и эксплуатации.
- **Сохраните руководство** - Сохраните руководство по технике безопасности и эксплуатации для последующих обращений к нему.
- **Обращайте внимание на предупредительные символы** - Необходимо придерживаться предупредительных знаков, изображенных на аппарате и содержащихся в руководстве по эксплуатации.
- **Соблюдайте инструкции** - Соблюдайте все указания по эксплуатации и использованию.
- **Чистка** - Перед чисткой выключите аппарат из розетки. Не используйте жидкие очистители и аэрозоли. Для чистки используйте влажную ткань.
- **Дополнительные устройства** - Не используйте дополнительные устройства, не рекомендованные производителем, так как они могут стать источником риска.
- **Вода и влага** - Не используйте данный аппарат около воды, например, около ванны, раковины для умывания, кухонной мойки, постирочной раковины; в сыром подвале; около бассейна и т.п.
- **Принадлежности** - Не размещайте аппарат на шатких тележках, стендах, штативах, кронштейнах или столах. Аппарат может упасть, что может привести к нанесению серьезной травмы ребенку или взрослому и серьезному повреждению аппарата. Используйте аппарат только с тележками, стендами, штативами, кронштейнами или столами, которые рекомендуются производителем или продаются вместе с аппаратом. При монтаже аппарата необходимо следовать указаниям производителя и использовать рекомендованные им крепежные принадлежности.
-  **Тележка** - При передвижении тележки с размещенным на ней аппаратом следует проявлять осторожность. Резкие остановки, чрезмерное усилие и неровность поверхности могут привести к опрокидыванию аппарата и тележки.
- **Вентиляция** - Для обеспечения надежной работы аппарата и защиты его от перегрева в корпусе аппарата предусмотрены прорези и отверстия. Эти отверстия не должны ничем блокироваться или закрываться. Отверстия не должны закрываться при размещении аппарата на кровати, диване, ковре или аналогичной поверхности. Размещение аппарата во встроенной мебели, например, в книжном шкафу или стеллаже, допускается только при условии обеспечения надлежащей вентиляции и соблюдения указаний производителя.
- **Источники питания** - Данный аппарат должен питаться только от типа источника питания, указанного на маркировке, и подключаться к СЕТЕВОЙ розетке с защитным заземлением. Если вы не уверены в типе электропитания, подведенного к вашему дому, проконсультируйтесь у своего дилера или в местной компании по энергоснабжению.
- **Защита шнура питания** - Шнуры электропитания должны прокладываться в местах, где возможность хождения по ним или протыкания поставленными на них предметами сведена к минимуму. При этом особое внимание следует уделять участкам шнура у вилки, розетки и у выхода из аппарата.
- **Сетевая вилка** - Если сетевая вилка или штепсельный соединитель аппарата используется в качестве устройства отключения, они всегда должны быть в работоспособном состоянии.
- **Заземление внешней антенны** - При подключении к аппарату внешней антенны или кабельной системы убедитесь в том, что антенна или кабельная система заземлены для обеспечения защиты от скачков напряжения и накопления статического заряда. Статья 810 Национального электротехнического кодекса США (National Electrical Code, ANSI/NFPA 70) содержит информацию, касающуюся надлежащего заземления мачты и опорной конструкции, заземления вводного провода к разрядному устройству антенны, размеров заземляющих проводников, размещения разрядного устройства антенны, подключения к заземляющим электродам и требований, предъявляемых к заземляющему электроду.
- **Защита от удара молнии** - Для обеспечения дополнительной защиты аппарата во время грозы или в случае, когда устройство оставлено без надзора или не используется в течение длительного времени, выключайте аппарат из розетки и отключайте антенну или кабельную систему. Это предотвратит повреждение аппарата в случае удара молнии и скачков напряжения в электросети.
- **Линии электропередач** - Система наружной антенны не должна располагаться вблизи воздушных линий электропередачи или других электрических систем освещения или питания, а также в местах, где она может упасть на такие линии или сети электропередачи. Монтаж системы наружной антенны следует производить очень осторожно, не касаясь упомянутых силовых линий или сетей, т.к. такой контакт может привести к летальному исходу.
- **Перегрузка** - Не перегружайте сетевые розетки, удлинители или встроенные розетки, т.к. это может стать причиной возгорания или поражения электрическим током.
- **Источники пламени** - Не ставьте на аппарат источники открытого пламени, например, зажженные свечи.
- **Попадание внутрь аппарата посторонних предметов и жидкости** - Ни в коем случае не проталкивайте никакие предметы в прорези на корпусе аппарата, т.к. они могут коснуться опасных частей, находящихся под напряжением, или привести к короткому замыканию, которое может стать причиной возгорания или поражения электрическим током. Не допускайте попадания жидкости на аппарат.
- **Наушники** - Чрезмерное звуковое давление, вызванное наушниками или гарнитурой, может привести к потере слуха.
- **Техобслуживание при повреждении** - В следующих случаях следует выключить аппарат из сетевой розетки и обратиться в сервисный центр для получения квалифицированного сервисного обслуживания:
  - Повреждение шнура питания или вилки.
  - Пролитие жидкости или попадание посторонних предметов внутрь аппарата.
  - Попадание аппарата под дождь или в воду.
  - Нарушение нормальной работы при соблюдении указаний руководства по эксплуатации. Производите только те регулировки, описание которых имеется в данном руководстве, т.к. неправильная регулировка может стать причиной повреждения, и восстановление рабочего состояния аппарата часто требует больших усилий квалифицированных специалистов.
  - Падение аппарата или любое другое его повреждение.
  - Явное изменение эксплуатационных характеристик указывает на необходимость обращения в сервис.
- **Запасные части** - При необходимости замены деталей убедитесь в том, что сервисный специалист использует запасные части, указанные производителем или имеющие характеристики, аналогичные оригинальной детали. Несанкционированная замена деталей может привести к возгоранию, поражению электрическим током или другим опасным последствиям.
- **Утилизация элементов питания** - При утилизации использованных батарей соблюдайте постановления правительства или правила охраны окружающей среды, действующие в вашей стране или регионе.
- **Проверка безопасности** - По завершении любого сервисного обслуживания или ремонта аппарата попросите сервисного специалиста провести проверку безопасности, чтобы убедиться в его исправности.
- **Монтаж на стену или потолок** - Аппарат должен монтироваться на стену или потолок только в соответствии с рекомендациями производителя.

## ВНИМАНИЕ



ЗНАЧОК МОЛНИИ СО СТРЕЛКОЙ ВНУТРИ РАВНОСТОРОННЕГО ТРЕУГОЛЬНИКА ПРИЗВАН ОБРАТИТЬ ВНИМАНИЕ ПОЛЬЗОВАТЕЛЯ НА НАЛИЧИЕ ВНУТРИ КОРПУСА АППАРАТА НЕИЗОЛИРОВАННОГО «ОПАСНОГО НАПРЯЖЕНИЯ», КОТОРОЕ МОЖЕТ БЫТЬ ДОСТАТОЧНО БОЛЬШИМ И СТАТЬ ПРИЧИНОЙ ПОРАЖЕНИЯ ЭЛЕКТРИЧЕСКИМ ТОКОМ.



ЗНАЧОК ВОСКЛИЦАТЕЛЬНОГО ЗНАКА ВНУТРИ РАВНОСТОРОННЕГО ТРЕУГОЛЬНИКА ПРИЗВАН ОБРАТИТЬ ВНИМАНИЕ ПОЛЬЗОВАТЕЛЯ НА НАЛИЧИЕ В ПРИЛАГАЕМОЙ К АППАРАТУ ЛИТЕРАТУРЕ ВАЖНЫХ ИНСТРУКЦИЙ ПО ЭКСПЛУАТАЦИИ И ТЕХНИЧЕСКОМУ (СЕРВИСНОМУ) ОБСЛУЖИВАНИЮ.



## ПРИМЕЧАНИЯ ОТНОСИТЕЛЬНО РАЗМЕЩЕНИЯ АППАРАТА

Для обеспечения надлежащей вентиляции необходимо оставить свободное расстояние вокруг аппарата (с учетом самых больших наружных размеров, в т.ч. выступающих частей), равное или превышающее указанные ниже параметры:  
Левая и правая панели: 10 см  
Задняя панель: 10 см  
Верхняя панель: 10 см

## НОРМАТИВЫ FCC

Это устройство испытано и признано соответствующим требованиям, предъявляемым к цифровым устройствам класса В, согласно части 15 правил FCC. Эти требования разработаны в целях обеспечения должной защиты от вредных помех в жилых помещениях. Данное оборудование вырабатывает, использует и может излучать радиочастотную энергию, поэтому несоблюдение инструкций по установке и использованию может вызвать вредные помехи в работе средств радиосвязи. Тем не менее, нет никакой гарантии, что данное устройство, при установке не будет вызывать помех. Если данное устройство вызывает помехи теле- и радиоприема, наличие которых определяется путем включения и выключения устройства, пользователь может попытаться сократить влияние помех, выполнив следующие действия:

- Изменить направление или местоположение приемной антенны.
- Увеличить расстояние между устройством и приемником.
- Подключить устройство и приемник в сетевые розетки разных цепей питания.
- Проконсультироваться с дилером или опытным специалистом по теле- и радиооборудованию для получения дополнительных рекомендаций.

## ОСТОРОЖНО

- Изменения или модификации устройства, сделанные без явно выраженного одобрения компанией NAD Electronics, несущей ответственность за соответствие нормам, могут привести к лишению пользователя права на эксплуатацию данного оборудования.
- Данное устройство соответствует требованиям части 15 правил FCC / требованиям промышленных RSS-стандартов Канады для нелицензируемого оборудования. Работа устройства происходит при соблюдении следующих двух условий:
  - 1 Данное устройство не может создавать вредных помех и
  - 2 Данное устройство выдерживает помехи, в том числе такие, которые могут вызвать сбой в работе устройства.
- Данное оборудование соответствует пределам воздействия ИК-излучения, установленным для неконтролируемой среды.
- В соответствии с промышленными нормами Канады, этот радиопередатчик может работать при использовании антенны, тип которой и максимальное (или меньшее) усиление одобрены для передатчика министерством промышленности Канады. Чтобы уменьшить потенциальные радиопомехи для других пользователей, тип антенны и ее усиление следует выбирать таким образом, чтобы значение эффективной изотропно излучаемой мощности (е.и.р.) не превышало значение, необходимое для успешной установки связи.
- Для предотвращения поражения электрическим током соотнесите по размеру широкое лезвие вилки с широким пазом и вставьте до конца.
- Маркировочная табличка и заводская табличка с паспортными данными находятся на задней панели устройства.
- Чтобы снизить риск возгорания или поражения электрическим током, не допускайте попадания дождя или влаги на аппарат. На аппарат не должны попадать капли жидкости или брызги. Нельзя также ставить на него предметы, наполненные жидкостью (например, вазы).
- Сетевая вилка используется в качестве устройства отключения и всегда должна быть в рабочем состоянии в течение предполагаемого использования. Для полного отключения аппарата от сети необходимо полностью вынуть сетевую вилку из розетки.
- Аккумуляторная батарея не должна подвергаться чрезмерному воздействию тепла, например, прямого солнечного света, огня и т.п.
- Опасность взрыва при неправильной замене батареи. Заменяйте батарею только на батарею такого же или эквивалентного типа.
- Аппарат с защитным заземлением должен быть подключен к сетевой розетке с защитным заземлением.
- Устройство для работы в диапазоне 5150–5250 МГц предназначено только для использования внутри помещений, чтобы снизить вероятность вредных помех для сопряженных систем мобильной спутниковой связи.

## НАПОМИНАНИЕ О ЗАЩИТЕ ОТ РАДИОЧАСТОТНОГО ИЗЛУЧЕНИЯ (МРЕ)

Данное оборудование соответствует ограничениям FCC по воздействию радиочастотного излучения, установленным для неконтролируемой среды. Для выполнения требований FCC/IC к воздействию радиочастотного излучения расстояние между антенной этого устройства и людьми во время работы устройства должно быть не менее 20 см. С целью обеспечения соответствия эксплуатации прибора на более близком расстоянии не рекомендуется.

## В СЛУЧАЕ СОМНЕНИЙ ОБРАТИТЕСЬ К КОМПЕТЕНТНОМУ ЭЛЕКТРИКУ.



тот аппарат изготовлен в соответствии с требованиями к защите от радиопомех ДИРЕКТИВЫ ЕЕС 2004/108/ЕС.

## ПРИМЕЧАНИЯ ПО ЗАЩИТЕ ОКРУЖАЮЩЕЙ СРЕДЫ



По истечении эксплуатационного срока данное изделие нельзя утилизировать вместе с обычными бытовыми отходами, а следует сдать в пункт по сбору отходов электронного и электрического оборудования. Об этом свидетельствует соответствующий символ на изделии, руководстве пользователя и упаковке.

Материалы могут использоваться повторно в соответствии со своей маркировкой. Благодаря повторному использованию, переработке сырья или другим видам переработки старых продуктов вы вносите ощутимый вклад в защиту окружающей среды.

Местонахождение пункта утилизации можно узнать в местной администрации.

## ИНФОРМАЦИЯ О СБОРЕ И УТИЛИЗАЦИИ ОТРАБОТАННЫХ БАТАРЕЙ (ДИРЕКТИВА 2006/66/ЕС ЕВРОПЕЙСКОГО ПАРЛАМЕНТА И СОВЕТА ЕВРОПЕЙСКОГО СОЮЗА) (ТОЛЬКО ДЛЯ ЕВРОПЕЙСКИХ КЛИЕНТОВ)



Батарейки, на которых имеется этот символ, необходимо утилизировать отдельно от прочих бытовых отходов. Рекомендуется принять необходимые меры для максимального увеличения отдельного сбора отработанных батарей и уменьшения сбора батарей вместе с прочими бытовыми отходами.

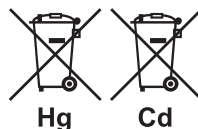

Конечным пользователям настоятельно рекомендуется не выбрасывать отработанные батарейки вместе с несортированными бытовыми отходами. Для достижения высокого уровня переработки отработанных батареек выбрасывайте такие батарейки отдельно в специально отведенные контейнеры. Для получения более подробной информации о сборе и утилизации отработанных батареек обратитесь, пожалуйста, в местные органы городской власти, коммунальную службу, которая занимается вывозом и переработкой отходов, или пункт продажи, где вы приобрели батарейки.

Выполнение правил сбора и утилизации отработанных батареек содействует предотвращению потенциально вредного воздействия на здоровье людей и минимизации отрицательного воздействия батареек и отработанных батареек на окружающую среду, что в свою очередь содействует защите, охране и качественному улучшению окружающей среды.

<p>Для использования внутри помещений только в следующих странах:</p>	BE	SK	PT	NL	LU
	DE	BG	FI	RO	AT
	ES	EE	CZ	SE	SI
	CY	FR	IE	DK	UK
	LV	HR	EL	PL	MT
	LT	IT	HU		

## ДИАПАЗОН ЧАСТОТ И МОЩНОСТЬ ПЕРЕДАЧИ

В данном изделии используются следующий диапазон частот и мощность передачи:

Радиосеть	Диапазон частот в МГц	Максимальная мощность передачи в мВт/дБм
Устройство Bluetooth	2400 – 2483,5	5.69/7.55
WLAN 2.4 ГГц	2412 – 2472	32/15.05
WLAN 5 ГГц	5180 – 5320; 5500 – 5700; 5745 – 5825	22/9.65

# ВВЕДЕНИЕ

## СОДЕРЖАНИЕ

### ВАЖНЫЕ УКАЗАНИЯ ПО БЕЗОПАСНОСТИ

#### ВВЕДЕНИЕ

СОДЕРЖИМОЕ УПАКОВКИ .....	4
СБРОС НАСТРОЕК .....	4
<b>НАЧАЛО РАБОТЫ .....</b>	<b>5</b>
КРАТКОЕ РУКОВОДСТВО ПО УСТАНОВКЕ .....	5

#### ЭЛЕМЕНТЫ УПРАВЛЕНИЯ

<b>ПЕРЕДНЯЯ ПАНЕЛЬ .....</b>	<b>7</b>
<b>ЗАДНЯЯ ПАНЕЛЬ .....</b>	<b>9</b>
<b>ПУЛЬТ ДИСТАНЦИОННОГО УПРАВЛЕНИЯ SRM 1 .....</b>	<b>11</b>
ИСПОЛЬЗОВАНИЕ ПУЛЬТА ДУ SRM 1 .....	11
УСТАНОВКА АККУМУЛЯТОРА .....	13

#### ЭКСПЛУАТАЦИЯ

<b>ИСПОЛЬЗОВАНИЕ ДИСПЛЕЯ НА ПЕРЕДНЕЙ ПАНЕЛИ .....</b>	<b>14</b>
ОБРАЗЕЦ ЭКРАНА ДИСПЛЕЯ .....	14
<b>ДРУГИЕ ФУНКЦИИ И ОСОБЕННОСТИ .....</b>	<b>16</b>
СОПРЯЖЕНИЕ НАУШНИКОВ/КОЛОНОК ПО BLUETOOTH .....	16
MASTER QUALITY AUTHENTICATED .....	18
DIRAC LIVE .....	18
МАКСИМАЛЬНО ЭФФЕКТИВНОЕ ИСПОЛЬЗОВАНИЕ M66 .....	18

#### СПРАВОЧНАЯ ИНФОРМАЦИЯ

<b>ТЕХНИЧЕСКИЕ ХАРАКТЕРИСТИКИ .....</b>	<b>19</b>
---	-----------

### СОДЕРЖИМОЕ УПАКОВКИ

В комплект поставки M66 входит следующее:

- Два съемных сетевых кабеля питания
- Пульт дистанционного управления SRM1 с 2 батарейками AA
- Микрофон с ферритной основой
- USB MIC аудио-адаптер
- USB флеш-накопитель
- Ткань для очистки
- Краткое руководство по установке

#### ПРИМЕЧАНИЕ

*Краткое руководство по установке поможет вам начать работу с вашим M66.*

### СОХРАНИТЕ УПАКОВОЧНЫЙ МАТЕРИАЛ

Сохраните всю упаковку, в которой был доставлен ваш усилитель M66. Используйте эту упаковку для перевозки усилителя M66, так как она обеспечивает максимальную безопасность устройства при транспортировке. В нашей практике нам встречалось множество превосходных компонентов, поврежденных во время транспортировки по причине отсутствия надлежащего упаковочного материала. Так что, пожалуйста, сохраните коробку!

### СБРОС НАСТРОЕК ДО ЗАВОДСКИХ

Рекомендуется произвести сброс настроек до заводских, если ваш усилитель M66 не работает или произошел сбой при обновлении прошивки по интернету. Все настройки, включая конфигурацию сети Wi-Fi, общие файлы и сохраненные списки воспроизведения, будут потеряны. Они должны быть созданы заново после того, как сброс настроек будет завершен. На усилителе M66 можно произвести сброс настроек до заводских или восстановить заводские настройки по умолчанию любым из следующих способов.

#### 1 На дисплее передней панели

Перейдите в меню **Settings - Other [Настройки - Прочие]** и выберите **Factory Reset [Сброс настроек до заводских]** для восстановления заводских настроек M66 по умолчанию. Следуйте инструкциям.

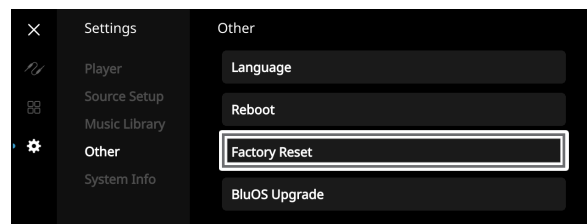

#### 2 Force Factory Reset [Принудительный сброс настроек до заводских]

- Выключите переключатель POWER на задней панели.
- Нажмите и удерживайте тактовую кнопку RESET на задней панели и при этом включите переключатель POWER на задней панели. Не отпускайте тактовую кнопку RESET.
- Удерживайте нажатой тактовую кнопку RESET [ИНДИКАТОР СОСТОЯНИЯ] (логотип NAD) мигнет красным, белым, а затем красным. На дисплее передней панели появится надпись «BluOS Service Mode» [Сервисный режим BluOS]. Дождитесь, пока на дисплее передней панели появится надпись «Factory Reset...», а затем отпустите тактовую кнопку RESET. Об успешном сбросе настроек до заводских свидетельствует перезагрузка устройства.

- При беспроводном соединении предусилитель М66 возвращается в режим горячей точки (Hotspot), а индикатор состояния (логотип NAD) загорается сплошным белым цветом.
- При проводном подключении усилитель М66 просто подключится, как будто это новый проигрыватель, а индикатор логотипа NAD загорится сплошным белым цветом.

### ВАЖНАЯ ИНФОРМАЦИЯ

Если отпустить кнопку  $\Phi$  (Standby) в любой момент до того, как индикатор состояния (логотип NAD) начнет мигать красным цветом, это отменит сброс настроек до заводских и оставит М66 в режиме обновления. Просто начните заново процедуру восстановления заводских настроек.

### РУКОВОДСТВО ПО БЫСТРОМУ ЗАПУСКУ

Данное простое руководство поможет вам начать работу с вашим М66.

Ваш потоковый усилитель М66 может быть подключен к домашней сети посредством **проводного** или **беспроводного** соединения.

### ВАЖНО!

- *Перед установкой проводного или беспроводного соединения убедитесь в том, что широкополосный маршрутизатор, поддерживающий стандарты Ethernet и/или Wi-Fi, настроен и запущен.*
- *Планшеты, смартфоны и другие применимые устройства, поддерживающие операционную систему iOS (Apple) или Android, могут использоваться в качестве контроллера мобильного устройства. Эти устройства не поставляются вместе с вашим М66.*
- *Загрузите и установите соответствующее приложение BluOS для вашего устройства.*
- *Приложения BluOS для устройств iOS и Android, а также настольных компьютеров Windows и macOS доступны для загрузки из соответствующих магазинов приложений и загрузок BluOS.  
<https://bluos.io/downloads>*
- *При открытии приложения BluOS App после настройки сетевого подключения настроенный идентификатор сети М66 или пользовательское имя может выдать запрос «NEEDS SETUP» [Необходима настройка]. Выберите идентификатор сети М66 или пользовательское имя и следуйте инструкциям, чтобы завершить настройку. Доступное обновление программного обеспечения будет автоматически проверено во время настройки.*

### ПРОВОДНОЕ СОЕДИНЕНИЕ

С помощью кабеля Ethernet (не входит в комплект поставки) подключите один конец к LAN-порту М66, а другой - непосредственно к проводной сети или маршрутизатору.

### БЕСПРОВОДНОЕ СОЕДИНЕНИЕ

Настройте беспроводное сетевое подключение с помощью подходящего вам смартфона, планшета или компьютера. Подключите М66 к беспроводной сети любым из следующих четырех способов.

- A** Конфигурация беспроводных аксессуаров (WAC) с помощью устройства iOS
- B** Использование устройства iOS
- B** Использование устройства Android
- D** Беспроводная настройка вручную

### ПРИМЕЧАНИЯ

- *Убедитесь в отсутствии установленного проводного соединения.*
- *М66 должен находиться в режиме горячей точки. По умолчанию М66 работает в режиме горячей точки.*
- *Приведенные ниже процедуры и детали могут изменяться со временем без предварительного уведомления. Всегда проверяйте страницу продукта NAD М66 на предмет последних обновлений.*

### A НАСТРОЙКА БЕСПРОВОДНЫХ АКЦЕССУАРОВ (WAC) С ПОМОЩЬЮ УСТРОЙСТВА iOS

Режим настройки Wireless Accessory Configuration (WAC) поддерживается приложением для iOS. В режиме настройки WAC имя сети и пароль не требуются для подключения М66 к сети.

- 1 Выберите меню «Настройки» [Settings] вашего устройства iOS.
- 2 Перейдите в раздел «WiFi» и выберите сеть, которую вы хотите использовать с вашим М66.
- 3 Прокрутите страницу вниз и в разделе «SETUP NEW AIRPLAY SPEAKER» [Настройка нового динамика с функцией AIRPLAY] выберите динамик М66, обозначенный М66-xxxx, где xxxx соответствует последним 4 цифрам MAC-адреса\* вашего М66. Полный MAC-адрес напечатан на наклейке на задней панели М66.
- 4 Когда появится экран «AirPlay Setup» [Настройка AirPlay], выберите «Next» [Далее]. Обратите внимание, что вы также можете настроить имя вашего М66, введя желаемое имя в строке «Speaker Name» [Имя динамика].
- 5 Настройка Airplay будет выполнена автоматически. Следуйте подсказкам экрана или монитора до появления надписи «Setup Complete» [Настройка завершена]. Выберите «Done» [Готово] для завершения и выхода из режима настройки.

### B ИСПОЛЬЗОВАНИЕ УСТРОЙСТВА iOS

- 1 Откройте приложение BluOS. Выберите вкладку «Players» [Проигрыватели] в нижней части приложения BluOS.
- 2 Когда отобразятся доступные проигрыватели, выберите + (Add a Player) [+ (Добавить проигрыватель)] в правом верхнем углу приложения BluOS. Это запустит мастер настройки проигрывателя, чтобы добавить новый проигрыватель в существующую систему BluOS.
- 3 В экранной подсказке «My Players» [Мои проигрыватели] выберите уникальный сетевой идентификатор М66\* в разделе «Needs Setup» [Необходима настройка].
- 4 Когда появится экран «AirPlay Setup» [Настройка AirPlay], выберите «Next» [Далее]. Обратите внимание, что вы также можете настроить имя вашего М66, введя желаемое имя в строке «Speaker Name» [Имя динамика].
- 5 Настройка Airplay будет выполнена автоматически. Следуйте подсказкам экрана или монитора до появления надписи «Setup Complete» [Настройка завершена]. Выберите «Done» [Готово], а затем «Finish» [Завершить], чтобы завершить настройку и выйти из режима настройки.

### C ИСПОЛЬЗОВАНИЕ УСТРОЙСТВА ANDROID

- 1 Откройте приложение BluOS. Выберите вкладку «Players» [Проигрыватели] в нижней части приложения BluOS.
- 2 Когда отобразятся доступные проигрыватели, выберите + (Add a Player) [+ (Добавить проигрыватель)] в правом верхнем углу приложения BluOS. Это запустит мастер настройки проигрывателя, чтобы добавить новый проигрыватель в существующую систему BluOS.

- 3 Выберите уникальный сетевой идентификатор М66\* в окне «My Players» [Мои проигрыватели].
  - a В подсказке «Choose WiFi Network» [Выберите сеть WiFi] выберите вашу домашнюю сеть WiFi из выпадающего меню «Choose WiFi Network» [Выберите сеть WiFi].
  - b Если ваша домашняя сеть WiFi не отображается или скрыта, выберите «Custom SSID» [Пользовательский SSID].
  - c Введите имя «SSID».
  - d Выберите «Network Security» [Безопасность сети], которая используется вашей сетью, в разделе «Choose Security Method» [Выберите метод безопасности].
- 4 Введите пароль WiFi вашей домашней сети в соответствующее поле и выберите «Continue» [Продолжить].
- 5 Выберите или введите желаемое «Имя», чтобы настроить свой М66 для облегчения идентификации в лотке проигрывателя. Выберите «Continue» [Продолжить].
- 6 Настройка сети происходит автоматически. Следуйте и выполняйте подсказки или инструкции.
- 7 Подключение к сети завершено при появлении в приложении сообщения «All done!» [Все готово!]. Выберите «Finish» [Завершить], чтобы завершить процесс настройки беспроводной сети.

\* Уникальный идентификатор сети М66 указывается как название аппарата (т.е. М66), после которого идут последние четыре цифры MAC-адреса (Machine Access Control) (например: М66-001А). Полный MAC-адрес напечатан на наклейке на задней панели М66.

Если описанные выше способы не работают или если вы работаете на ПК с Windows или Apple Mac, можно выполнить **Wireless Manual Setup** [Беспроводная настройка вручную].

### D БЕСПРОВОДНАЯ НАСТРОЙКА ВРУЧНУЮ

- 1 Выберите уникальный идентификатор сети\* вашего предусилителя М66 в меню настроек подключения Wi-Fi на планшете, смартфоне или компьютере и подсоедините его.
- 2 Должно автоматически открыться окно меню «...Control Panel» [Панель управления]. Если этого не произойдет, откройте веб-браузер вашего устройства и посетите <http://10.1.2.3>.
- 3 Выберите «Configure WiFi» [Настроить WiFi] в меню «...Control Panel» [Панель управления]. Выберите свою домашнюю сеть или идентификатор беспроводной сети (SSID) из раскрывающегося меню «Configure Wireless» [Настройка беспроводной сети].
- 4 Введите пароль своей домашней беспроводной сети (или кодовую фразу, ключ WEP/WAP) в поле «Enter password or key (if protected)» [Введите пароль или ключ (если защищен)].
- 5 Выберите «Player name» [Название проигрывателя] из раскрывающегося списка или, используя экранную клавиатуру, введите название комнаты в поле «Custom name» [Пользовательское имя].
- 6 Выберите «Update» [Обновить], чтобы сохранить все настройки. На экране появится сообщение «Congratulations...» [Поздравляем...], указывающее на то, что процесс настройки М66 завершен.
- 7 Не забудьте вернуться в раздел Wi-Fi Settings [Настройки Wi-Fi] на устройстве, чтобы убедиться, что оно снова подключено к правильной сети WiFi.
- 8 Теперь ваш М66 подключен к сети Wi-Fi и готов к использованию с приложением BluOS Controller.

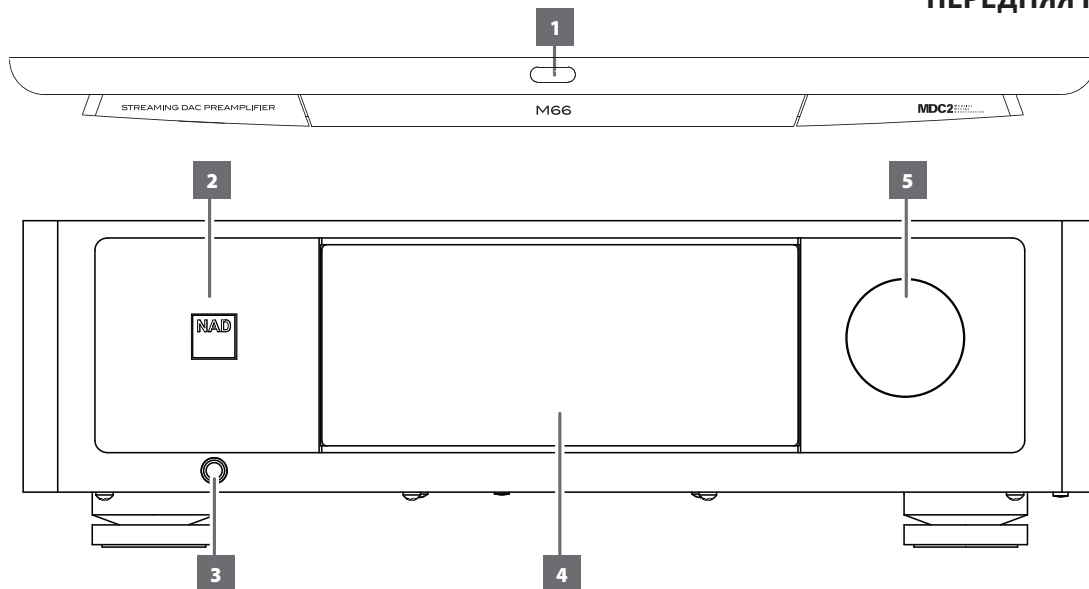

### 1 ⏻ (STANDBY) (Режим ожидания)

- Нажмите и удерживайте кнопку режима ожидания ⏻ (Standby), чтобы переключить M66 из рабочего режима в режим ожидания. ИНДИКАТОР СОСТОЯНИЯ (логотип NAD) в режиме ожидания горит оранжевым светом.
- Нажмите кнопку режима ожидания ⏻ (Standby) для перевода M66 из режима ожидания в рабочий режим. ИНДИКАТОР СОСТОЯНИЯ (логотип NAD) изменит цвет с оранжевого на белый.
- Кнопка режима ожидания ⏻ (Standby) не может активировать M66, если на задней панели выключена кнопка питания POWER.

### ВАЖНОЕ ПРИМЕЧАНИЕ

- Для активации кнопки режима ожидания ⏻ (Standby) необходимо выполнить два условия.
  - а Подключите прилагаемый сетевой шнур к источнику питания. Подключите соответствующий конец кабеля питания к входу сети переменного тока на M66, а вилку - к источнику питания.
  - б Выключатель питания POWER на задней панели должен быть установлен в положение ON [Вкл].
- При включении выключателя POWER на задней панели устройство автоматически включится (рабочий режим) - индикатор состояния (логотип NAD) загорится красным цветом, активируется сенсорный дисплей, а затем индикатор состояния (логотип NAD) станет белым. Нет необходимости нажимать кнопку ⏻ (Standby).

### AUTO STANDBY MODES (АВТОМАТИЧЕСКИЕ РЕЖИМЫ ОЖИДАНИЯ)

Существует два типа автоматического режима ожидания с включенным режимом ожидания: режим ожидания сети (Network Standby mode) и режим глубокого ожидания (Deep Standby mode).

#### Network Standby Mode (Сетевой режим ожидания)

- Если в течение 15 минут на текущем источнике нет взаимодействия с пользовательским интерфейсом и воспроизведения звука, устройство переключается в сетевой режим ожидания с пониженным уровнем производительности системы (менее 8 Вт).
- Сетевые и Bluetooth-соединения поддерживаются в сетевом режиме ожидания.
- В сетевом режиме ожидания предусилитель M66 можно перевести в рабочий режим любым из следующих способов.
  - Нажать кнопку режима ожидания ⏻ (Standby)

- Коснуться сенсорного дисплея на передней панели
- Повернуть регулятор громкости
- Активировать или воспроизвести подключенное к сети приложение
- Воспроизвести музыку на сопряженном Bluetooth-устройстве
- Нажать кнопку ⏻ на пульте дистанционного управления SRM1

#### Deep Standby Mode (Режим глубокого ожидания)

**Активируйте режим глубокого ожидания:** Нажмите и удерживайте кнопку режима ожидания ⏻ (Standby) более 5 секунд, пока дисплей не погаснет и устройство не перейдет в режим глубокого ожидания.

- В режиме глубокого ожидания предусилитель M66 переходит в режим ожидания при минимальном потреблении энергии (менее 0,5 Вт).
- Сетевые и Bluetooth-соединения не поддерживаются в режиме глубокого ожидания.
- В режиме глубокого ожидания предусилитель M66 можно перевести в рабочий режим любым из следующих способов.
  - Нажать кнопку режима ожидания ⏻ (Standby)
  - Повернуть регулятор громкости

### 2 ИНДИКАТОР СОСТОЯНИЯ (логотип NAD)

- Этот индикатор светится оранжевым цветом, когда M66 находится в режиме ожидания.
- При переходе M66 из режима ожидания в рабочий режим цвет индикатора изменится с оранжевого на плотный белый.

Ниже приведена таблица кодов индикатора состояния с логотипом NAD с описаниями.

КОДЫ ИНДИКАТОРА	ОПИСАНИЕ
Попеременно мигающие красный и белый цвета	Режим обновления
Непрерывно горит красным	Идет включение, идет перезагрузка
Непрерывно горит оранжевым	Режим ожидания
Непрерывно горит белым	Выполняется индексация
Непрерывно горит белым	Подключен к сети - готов к работе с BluOS App / Приложение BluOS Рабочий режим

### 3 HEADPHONE (Наушник)

- Гнездо для разъема стерео «Jack 1/4» (6.35 мм) предназначено для прослушивания через наушники и будет работать с обычными наушниками с любым сопротивлением.

## ПЕРЕДНЯЯ ПАНЕЛЬ

- Для прослушивания в наушниках работают регуляторы громкости и тембра. Для подключения наушников к другим типам гнезд, например, к 3,5-мм гнезду для «персонального стерео», пользуйтесь соответствующими адаптерами.
- Подключение наушников к этому гнезду автоматически отключает выход на ANALOG AUDIO OUTPUT и SUBWOOFER OUTPUT.

### 4 ДИСПЛЕЙ (ДИСПЛЕЙ СЕНСОРНОЙ ПАНЕЛИ)

- Отображает визуальную информацию о текущем источнике музыки или мультимедиа, настройках или параметрах меню.
- Функции сенсорного управления отображаются в зависимости от выбранного параметра меню.
- Коснитесь панели дисплея, чтобы переключить устройство из режима ожидания с низким энергопотреблением (дисплей отсутствует, горит логотип NAD) в рабочий режим.

### 5 VOLUME (РЕГУЛЯТОР ГРОМКОСТИ)

- Кнопки регулировки громкости позволяют регулировать общую громкость сигнала, отправляемого на динамики и наушники.
- Для увеличения громкости звука поверните регулятор по часовой стрелке, для уменьшения - против часовой стрелки.
- Поверните регулятор громкости, чтобы переключить устройство из режима ожидания с низким энергопотреблением (дисплей отсутствует, горит логотип NAD) в рабочий режим.

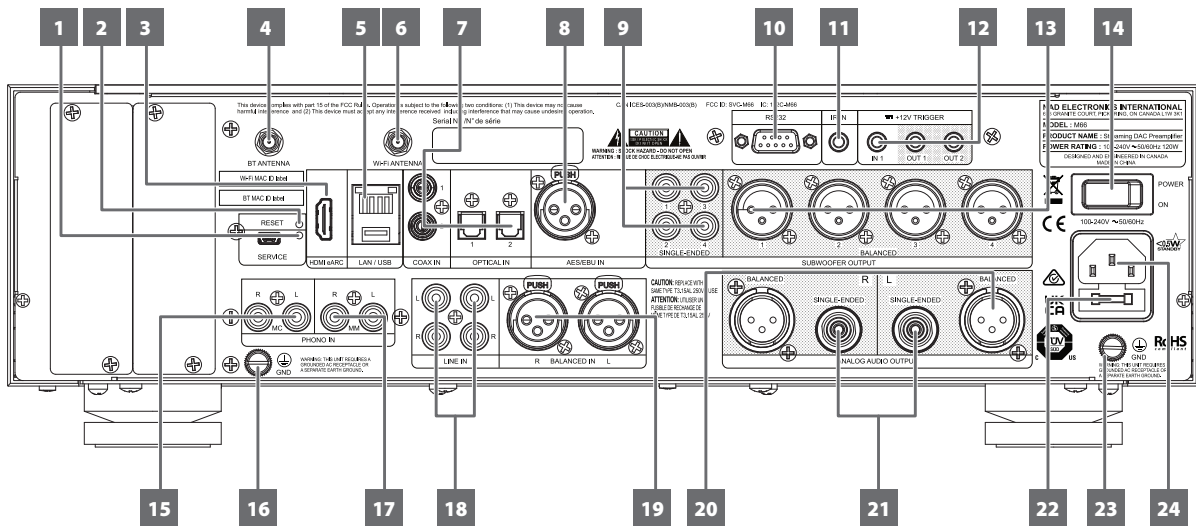

### 1 SERVICE [СЕРВИС]

- Эти USB-порт и тактовая кнопка предназначены исключительно для технического обслуживания. Не для бытового пользования.

### 2 RESET [СБРОС НАСТРОЕК]

- Используйте этот тактовый переключатель для принудительного сброса настроек устройства на заводские. См. пункт о принудительном восстановлении заводских настроек в разделе «Восстановление заводских настроек».

### 3 HDMI eARC

- Позволяет подключиться к телевизору, поддерживающему функции управления HDMI (CEC) и возвратного аудиоканала (ARC) или улучшенного возвратного аудиоканала (eARC). Функции HDMI CEC, ARC и eARC возможны, если к предусилителю M66 через соединение HDMI подсоединены внешние устройства, которые также поддерживают эти функции.
- Используйте кабель HDMI для подключения HDMI ARC/eARC к соответствующему порту HDMI ARC/eARC телевизора. Используйте кабель HDMI с сертификационной маркировкой Ultra High Speed HDMI Certification Label для поддержки большой пропускной способности и высокого битрейта.
- После установления соединения ARC/eARC предусилитель M66 будет выводить аудиосигнал с телевизора.

### ВАЖНАЯ ИНФОРМАЦИЯ

- Убедитесь, что в настройках/формате звука устройств ARC/eARC, подключенных к M66, установлено значение только PCM.
- Порт HDMI eARC поддерживает только выходной аудиосигнал с телевизора.

### 4 ТЕРМИНАЛ АНТЕННЫ BLUETOOTH (BT)

- Установите антенну из комплекта поставки на соответствующий антенный разъем BT.

### 5 LAN/USB (ПОРТ ДЛЯ ПОДКЛЮЧЕНИЯ К ЛОКАЛЬНОЙ СЕТИ (LAN) / USB-ПОРТ)

#### LAN [локальное сетевое подключение]

- Для установки проводного соединения необходимо настроить локальное сетевое подключение (LAN). Настроить маршрутизатор проводной сети Ethernet для работы с широкополосным подключением к Интернету. Для подключения в вашем маршрутизаторе или в вашей домашней сети должен быть встроенный сервер DHCP.

- Используя стандартный прямой кабель Ethernet (не входит в комплект поставки), подключите один конец кабеля Ethernet к порту LAN вашего проводного широкополосного маршрутизатора Ethernet, а другой конец — к порту LAN на устройстве M66.

### ПРИМЕЧАНИЯ

- Компания NAD не несет ответственности за сбои в работе M66 и/или соединения с Интернетом, вызванные ошибками передачи данных или неисправностями, связанными с вашим широкополосным подключением к Интернету и другим подсоединенным оборудованием. Обратитесь за помощью к своему поставщику услуг Интернет (ISP) или в сервисную службу, обслуживающую это оборудование.
- Информацию о правилах, стоимости, ограничениях относительно контента, ограничениях услуг, ширине полосы, ремонте и о других связанных с подключением к Интернету вопросах можно получить у поставщика услуг Интернет.

### USB [USB-порт]

- Подключите к этому USB-порту USB-накопитель, отформатированный в FAT32, NTFS или Linux ext4.
- При обнаружении подключенного USB-накопителя в приложении BluOS, а также на дисплее передней панели появляется экранное сообщение.

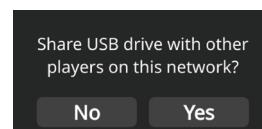

**Да:** USB-накопитель предоставляется в общий доступ другим проигрывателям по сети из локальной библиотеки. Выберите «Library» [Библиотека] в приложении BluOS, чтобы получить доступ к файлам на общем USB-накопителе.

**Нет:** Доступ к USB-накопителю ограничен только M66.

Подключенный USB-накопитель отображается в приложении BluOS как локальный источник (USB). Доступ к музыке, хранящейся на подключенном USB-накопителе, и ее воспроизведение можно получить, выбрав «USB» в приложении BluOS.

## ЗАДНЯЯ ПАНЕЛЬ

### 6 РАЗЪЕМ АНТЕННЫ WI-FI

- Установите антенну из комплекта поставки на соответствующий разъем антенны Wi-Fi.

### 7 OPTICAL 1-2/COAXIAL 1-2 [Оптический вход/Коаксиальный вход]

- К соответствующему оптическому или коаксиальному цифровому выходу можно подключать такие источники, как CD- или BD/DVD-проигрыватели, стримеры, цифровые кабельные приставки, цифровые тюнеры и другие компоненты.
- Источники будут появляться как «Optical 1» [Оптический вход 1], «Optical 2» [Оптический вход 2], «Coaxial 1» [Коаксиальный вход 1] and «Coaxial 2» [Коаксиальный вход 2] на панели навигации приложения BluOS.

### 8 ВХОД AES/EBU

- К этому разъему XLR можно подключить цифровой аудиопоток от профессиональных источников звука. Для высококлассных источников с более высокой частотой дискретизации, например 176 кГц и 192 кГц, настоятельно рекомендуется подключать их к разъему AES/EBU IN. Вход AES/EBU хорошо подходит для работы с такими источниками с высокой частотой дискретизации.
- Источники будут появляться как «AES/EBU» на панели навигации приложения BluOS.

### 9 ВЫХОД САБВУФЕРА - ОДНОСТОРОННИЙ 1-4

- Подключите SUBWOOFER OUTPUT SINGLE-ENDED 1, SINGLE-ENDED 2, SINGLE-ENDED 3 и SINGLE-ENDED 4 к низкоуровневым выходам соответствующих активных сабвуферов.
- Информация о низких частотах ниже выбранной пороговой частоты отправляется на подключенный сабвуфер.

### 10 RS 232

- NAD является партнером по интеграции с несколькими интеллектуальными системами управления и автоматизации, такими как Control4, Crestron, LUTRON и др. Список партнеров NAD по интеграции можно найти на сайте NAD. Для получения дополнительной информации обратитесь к специалисту по аудиосистемам NAD.
- Подключение этого разъема к любому компьютеру, совместимому с Windows, с помощью последовательного кабеля RS-232 (не входит в комплект поставки) позволяет дистанционно управлять M66 с помощью совместимых внешних средств управления.
- На сайте NAD можно найти дополнительную информацию о документах по протоколу RS232 и программам взаимодействия с ПК.

### 11 IR IN [ИК-ВХОД]

- Этот вход подключается к выходу ИК-повторителя (Xantech или аналогичного) или ИК-выходу другого совместимого устройства, что позволяет управлять M66 дистанционно.

### 12 +12V TRIGGER IN 1 [Триггерный вход 1 +12В]

- Подключите этот триггерный вход 1 +12 В к соответствующему триггерному выходу +12 В постоянного тока внешнего устройства с помощью кабеля с 3,5-мм штекером. Убедитесь, что внешнее устройство оснащено триггерным выходом +12 В постоянного тока.
- При активации входа +12V TRIGGER IN 1 триггерным выходом +12 В пост. тока от внешнего устройства, M66 может быть дистанционно включен из режима ожидания. Если внешний триггерный выход +12 В пост. тока отсоединен или выключен, M66 вернется в режим ожидания.

### +12V TRIGGER OUT 1, OUT 2 [Триггерный выход 1 и 2 +12В]

- Выходы +12V TRIGGER OUT 1 и +12V TRIGGER OUT 2 используются для управления внешними устройствами с входом +12 В пост. тока.
- С помощью кабеля с 3,5-мм штекером подключите каждый из выходов +12V TRIGGER OUT 1 и +12V TRIGGER OUT 2 к соответствующим входным разъемам +12 пост. тока на внешних устройствах.
- Когда M66 включен (ON), на выход подается напряжение 12В, а когда выключен (OFF) или находится в режиме ожидания, напряжение отсутствует (0В).

### 13 ВЫХОД САБВУФЕРА - СБАЛАНСИРОВАННЫЙ 1-4

- Подключите SUBWOOFER OUT BALANCED 1, BALANCED 2, BALANCED 3 и/или BALANCED 4 к низкоуровневому выходу соответствующих активных сабвуферов.
- Информация о низких частотах ниже выбранной пороговой частоты отправляется на подключенный сабвуфер.

### 14 POWER [Выключатель питания]

- Обеспечивает питание M66 от сети переменного тока.
- При включении выключателя POWER на задней панели устройство автоматически включится (рабочий режим) - индикатор состояния (логотип NAD) загорится красным цветом, активируется сенсорный дисплей, а затем индикатор состояния (логотип NAD) станет белым. Нет необходимости нажимать кнопку режима ожидания (Standby) на передней панели.
- Если Вы не предполагаете использовать M66 в течение длительного времени (например, во время отпуска), переведите выключатель POWER в положение OFF [Выкл].
- При выключенном на задней панели выключателе питания POWER ни кнопка режима ожидания (Standby) на передней панели, ни кнопка [ON] пульта ДУ SRM1 не могут активировать M66.

### 15 PHONO MC [ВХОД ЗВУКОСНИМАТЕЛЯ]

- Вход только для головки звукоснимателя с подвижной катушкой. Подключите двойной провод RCA от проигрывателя к этому входу, если вы используете головку звукоснимателя с подвижной катушкой.

### 16 РАЗЪЕМ ЗАЗЕМЛЕНИЯ ЗВУКОСНИМАТЕЛЯ

- В комплект поставки проигрывателей обычно входит одножильный провод заземления. Для подключения этого провода используйте разъем заземления звукоснимателя M66.
- Откройте клемму, чтобы открыть отверстие, в которое будет вставлен провод. После установки необходимо затянуть клеммный вход для закрепления провода.

### 17 PHONO MM [ПРОИГРЫВАТЕЛЬ (звукосниматель с подвижным магнитом)]

- Вход для головки звукоснимателя с подвижным магнитом. Подключите двойной провод RCA от проигрывателя к этому входу, если используете головку звукоснимателя с движущимся магнитом.

### 18 LINE IN 1, IN 2 [Линейный вход 1 и 2]

- Вход для источников линейного уровня (например, CD-проигрыватель, тюнер или другие совместимые устройства). Используйте двойной кабель RCA-RCA для подключения левого и правого аудиовыходов устройства к этим линейным входам.
- Источники будут отображаться как «Line 1» и «Line 2» на панели навигации приложения BluOS.

### 19 BALANCED IN [Сбалансированный вход]

- Подключите источник звука XLR к этим разъемам. Убедитесь, что соблюдена правильная конфигурация выводов - вывод 1: заземление, вывод 2: положительный (подача сигнала) и вывод 3: отрицательный (возврат сигнала).
- К этому разъему XLR можно подключить цифровой аудиопоток от профессиональных источников звука. Для высококлассных источников с более высокой частотой дискретизации, например 176 кГц и 192 кГц, настоятельно рекомендуется подключать их к разъему AES/EBU IN. Вход AES/EBU хорошо подходит для работы с такими источниками с высокой частотой дискретизации.
- Источник будет отображаться как «Balanced In» (Сбалансированный вход) на панели навигации приложения BluOS.

### 20 ANALOG AUDIO OUTPUT (BALANCED)[Аналоговый аудиовыход (Сбалансированный)]

- Используйте ANALOG AUDIO OUTPUT (BALANCED)[Аналоговый аудиовыход (Сбалансированный)], если подключаемый внешний источник имеет сбалансированный аудиовыход.
- Превосходное качество звука обеспечивается благодаря отличительным возможностям шумоподавления при СБАЛАНСИРОВАННОМ подключении с помощью разъемов XLR.

### 21 ANALOG AUDIO OUTPUT (SINGLE-ENDED) [Аналоговый аудиовыход (Односторонний)]

- Используйте ANALOG AUDIO OUTPUT (SINGLE-ENDED) [Односторонний аналоговый аудиовыход] для источников, не оснащенных СБАЛАНСИРОВАННЫМ аналоговым аудиовыходом.
- Используйте двойной кабель RCA-RCA для подключения аналогового аудиовыхода (ANALOG AUDIO OUTPUT (SINGLE-ENDED)) к соответствующим аналоговым аудиовыходам совместимых устройств (например, усилителей, ресиверов и т. д.).

### ВАЖНАЯ ИНФОРМАЦИЯ

*Звук не выводится на АНАЛОГОВЫЙ АУДИОВЫХОД (СБАЛАНСИРОВАННЫЙ и ОДНОСТОРОННИЙ), если*

- Наушники подключены к разъему HEADPHONES на передней панели.
- Мбб находится в режиме наушников Bluetooth.

### 22 FUSE HOLDER [Держатель предохранителя]

- Доступ к держателю предохранителя разрешен только специалистам из сервисного центра NAD. Открытие держателя предохранителя может привести к повреждению, что повлечет за собой аннулирование гарантии на ваш Мбб.

### 23 GROUND [Заземление]

- Если необходимо отдельное заземление, используйте эту клемму для заземления Мбб. Мбб можно подключить к контуру заземления, присоединив провод заземления или другой заземлитель к этой клемме. После установки необходимо затянуть клеммный вход для закрепления провода.

### 24 AC MAINS INPUT [Вход для сети переменного тока]

- Усилитель Мбб поставляется с двумя съемными сетевыми кабелями питания. Выберите тот из них, который соответствует стандарту, принятому в вашем регионе.
- Перед подключением вилки шнура питания к сетевой розетке убедитесь, что другой конец шнура питания надежно подключен к входному гнезду сети переменного тока Мбб.
- Перед извлечением кабеля из гнезда для подачи питания на Мбб необходимо извлечь вилку из сетевой розетки.

### ПУЛЬТ ДИСТАНЦИОННОГО УПРАВЛЕНИЯ SRM 1

- 1 Светодиодный индикатор:** Мигает при передаче команды.
- ☀️ :** Изменение уровня яркости дисплея на передней панели и индикатора состояния (логотип NAD)
- ⏻ :** Переключение из режима ожидания (без дисплея, логотип NAD оранжевого цвета) в рабочий режим и наоборот.
- ▲VOL▼:** Увеличение или уменьшение уровня громкости

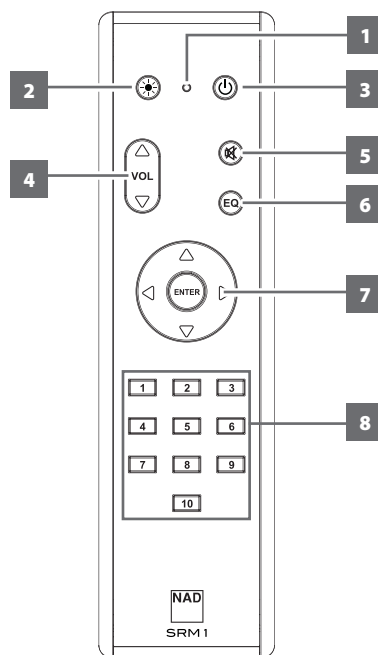

- 🔇 :** ОТКЛЮЧЕНИЕ ЗВУКА: Временное отключение или включение звука. Нажмите еще раз или отрегулируйте уровень громкости, чтобы восстановить звук.
- EQ:** Переключение для выбора сохраненных настроек фильтра Dirac
- ▲/▼:** задается пользователем. Функция может быть назначена через ИК-обучение.
  - ▶ : Переход к следующей композиции/файлу
  - ◀ : Переход к предыдущей композиции/файлу
  - ENTER :** Запуск или приостановка воспроизведения
- От 1 до 10 пронумерованных кнопок:** Выбор номера предустановки

### PRESETS [ПРЕДВАРИТЕЛЬНЫЕ УСТАНОВКИ]

С помощью кнопок предустановок (Preset) на пульте ДУ SRM 1 вы можете легко переключаться между предустановками с 1 по 10, не открывая приложение BluOS.

### ПРОГРАММИРОВАНИЕ

Кнопкам ▲ и ▼ на навигационном диске пульта ДУ SRM 1 не назначены никакие команды, и они программируются. Вы можете назначить или запрограммировать соответствующие команды на эти кнопки с помощью ИК-обучения (Settings > Player > IR Remote > IR Learning) [Настройки > Проигрыватель > ИК-пульт > ИК-обучение].

# ЭЛЕМЕНТЫ УПРАВЛЕНИЯ

## ПУЛЬТ ДИСТАНЦИОННОГО УПРАВЛЕНИЯ SRM 1

### ИЗМЕНЕНИЕ ИР-КАНАЛОВ



Если у вас дома несколько проигрывателей NAD и Bluesound и вы хотите управлять ими с помощью пульта ДУ SRM 1, вы можете настроить ИК-канал на пульте, чтобы предотвратить передачу непреднамеренных команд другим проигрывателям.

### ВАЖНАЯ ИНФОРМАЦИЯ

Убедитесь, что ваш пульт дистанционного управления SRM 1 корректно работает с M66, настроив их на один и тот же ИК-канал.

### Изменение настройки ИК-канала на пульте дистанционного управления SRM 1

Пульт дистанционного управления SRM 1 может быть запрограммирован от ИК-канала 0 до ИК-канала 7.

- 1 Чтобы изменить настройку ИК-канала на пульте ДУ SRM 1, удерживайте одновременно кнопку  и кнопку Preset, соответствующую нужному ИК-каналу, пока не погаснет мигающий светодиодный индикатор в верхней части пульта ДУ SRM 1.
- 2 Чтобы переключиться на ИК-канал 0, удерживайте обе кнопки  и Предустановку 10.

### Изменение ИК-канала на вашем M66

Чтобы изменить ИК-канал, используемый вашим предусилителем M66, необходимо:

- 1 Открыть приложение BluOS.
- 2 Выбрать проигрыватель (M66), для которого необходимо настроить ИК-канал.
- 3 Перейти к Settings > Player > IR Remote > BluOS Remote [Настройки > Проигрыватель > ИК-пульт > Пульт BluOS].
- 4 Выбрать настройку ИК-канала (канал 0 - канал 7). Для совместной работы пульта ДУ SRM 1 и M66 необходимо, чтобы настройка ИК-канала M66 совпала с настройкой канала пульта SRM 1.

### УСТАНОВКА АККУМУЛЯТОРА

- 1 Снимите крышку отсека аккумулятора, нажав на штифт крышки вверх.

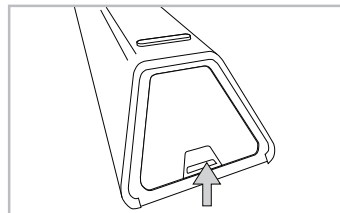

- 2 Откройте крышку отсека аккумулятора.

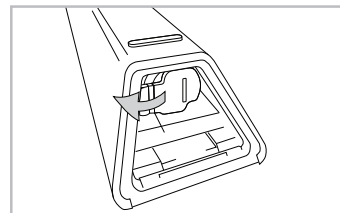

- 3 Вставьте две батарейки AA из комплекта поставки.

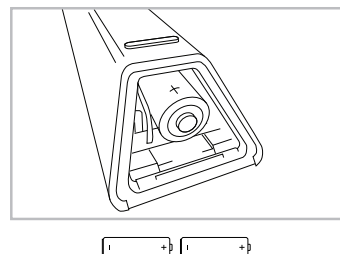

- 4 Надавите на крышку отсека аккумулятора до щелчка, указывающего на закрытие.

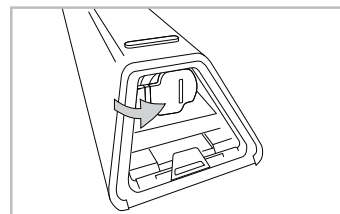

- 5 Верните на место крышку отсека аккумулятора.

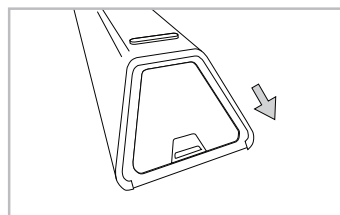

Интуитивно понятный дисплей на передней панели позволяет пользователю выполнять и перемещаться по нескольким функциям, возможностям и источникам M66. Коснитесь любого места на дисплее передней панели, и станут доступны опции меню, указанные ниже.

### НАВИГАЦИЯ ПО ЭЛЕМЕНТАМ ДИСПЛЕЯ НА ПЕРЕДНЕЙ ПАНЕЛИ И ВНЕСЕНИЕ ИЗМЕНЕНИЙ

Используйте палец для касания, пролистывания и навигации по элементам дисплея на передней панели. Коснитесь или проведите пальцем (влево, вправо, вверх или вниз), чтобы выбрать или настроить элемент.

#### ПРИМЕР ЭКРАНА ДИСПЛЕЯ NOW PLAYING (ПРОИГРЫВАЕТСЯ)

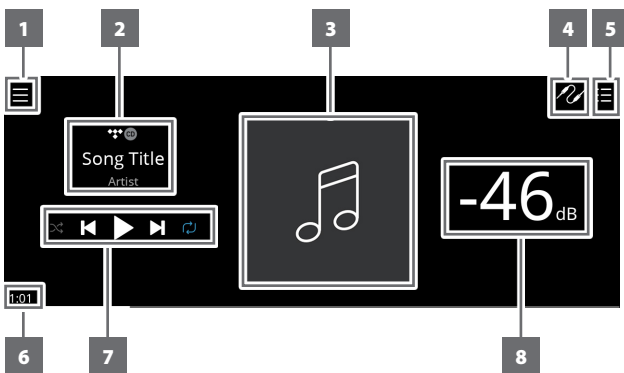

- 1 Открывается новый экран с настраиваемыми опциями меню Sources [Источники] и Players [Проигрыватели].
- 2 Информация об альбоме, исполнителе, названии композиции. Логотип или значок поставщика музыкальных услуг или вход источника мультимедиа (аналоговый, оптический, коаксиальный, Bluetooth, HDMI eARC и т. д.)
- 3 Обложка альбома
- 4 Отображается список источников, в котором можно выбрать нужный источник для доступа к содержимому или воспроизведения.

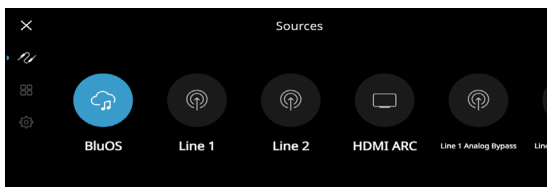

- 5 Отображение «Очередности воспроизведения», которая была настроена с помощью приложения BluOS. «Play Queue» [Очередность воспроизведения] – это список песен или треков, которые создаются и ставятся в очередь с помощью приложения BluOS.

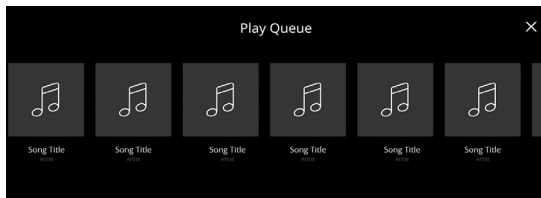

- 6 Время воспроизведения текущей композиции
- 7 Элементы управления воспроизведением (песня, композиция, файл, музыкальная станция и др.)
  - ▶▶ Переход к следующему источнику
  - ▶/|| Воспроизведение или приостановка текущего источника
  - ◀◀ Возврат к предыдущему источнику
  - ◂/⌂ Также можно выбрать настройку режима повтора (Repeat) и воспроизведение в произвольном порядке (Random mode)
- 8 Уровень громкости

### ПЕРЕДНИЙ ПЛАН

Дисплей Now Playing [Проигрывается] переключится на выбранный по умолчанию экран Front View [Передний вид] после 10 секунд отсутствия взаимодействия с пользователем. Дисплей Front View будет оставаться до тех пор, пока не будет запущен пользовательский интерфейс. Дисплей Front View можно настроить через меню Settings-Source Setup-Sources [Настройки — Настройка источника — Источники].

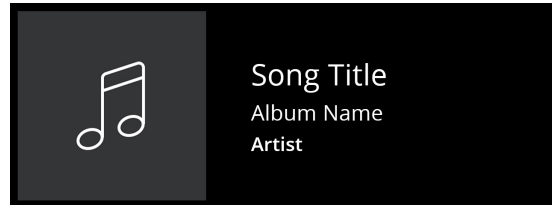

### ОПЦИИ МЕНЮ

#### SOURCES [ИСТОЧНИКИ]

Выберите источник, к которому вы хотите получить доступ и воспроизвести его содержание

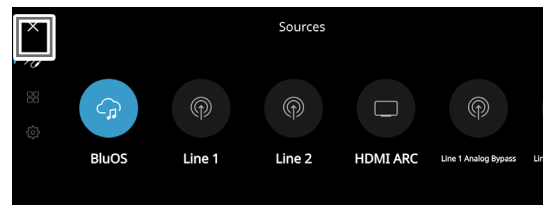

#### PRESETS [ПРЕДВАРИТЕЛЬНЫЕ УСТАНОВКИ]

Используйте приложение BluOS App, чтобы запрограммировать в пресеты ваши любимые радиостанции, музыкальные потоки, плейлисты или источники.

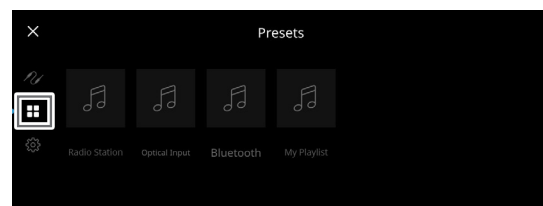
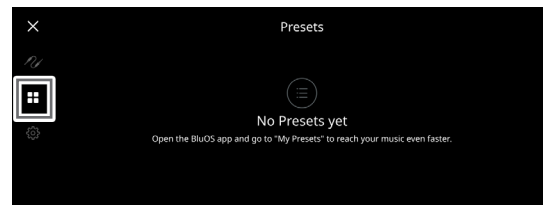

#### SETTINGS [НАСТРОЙКИ]

Конфигурировать или отображать настройки M66

#### Player [Проигрыватель]

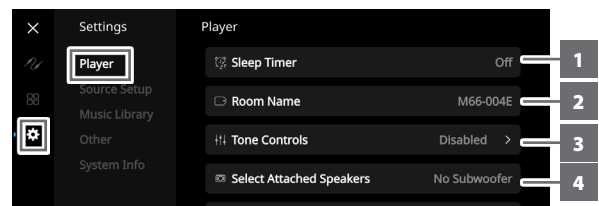

- 1 **Sleep Timer [Таймер автовыключения]:** Приостановить воспроизведение через определенное время с помощью плавного уменьшения громкости

- Room Name [Название комнаты]:** Создать собственное название комнаты для M66 с помощью всплывающей клавиатуры
- Tone Controls [Регуляторы тембра]:** Проведите пальцем по кнопкам, чтобы усилить или ослабить низкие и высокие частоты. Уровни регуляторов тембра, низких и высоких частот, можно включить/выключить или сбросить.

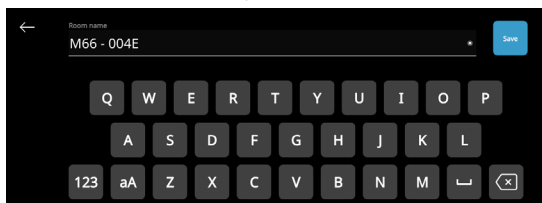

- Select attached speaker [Выбрать подключенный динамик]:** Выбрать соответствующий параметр в зависимости от количества подключенных сабвуферов.

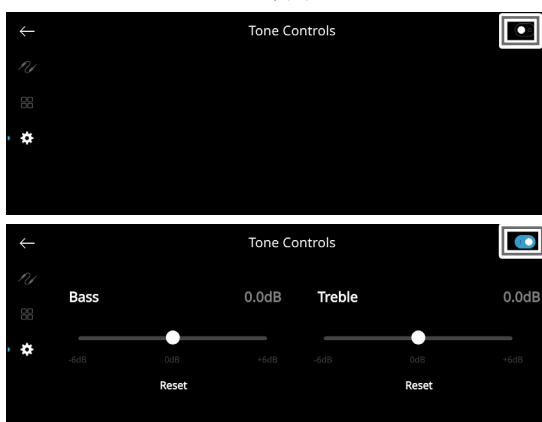

- 1 сабвуфер** – Сабвуфер подключен к порту Subwoofer Output 1 выхода сабвуфера на задней панели.
- 2 Сабвуфера** – Сабвуфер подключается к каждому из портов Subwoofer Output 1 и 2 на задней панели.
- 3 Сабвуфера** – Сабвуфер подключается к каждому из портов Subwoofer Output 1, 2 и 3 на задней панели.
- 4 Сабвуфера** – Сабвуфер подключается к каждому из портов Subwoofer Output 1, 2, 3 и 4 на задней панели.
- 5 Crossover [Пороговая частота]:** Сабвуфер будет воспроизводить информацию на низких частотах ниже выбранной пороговой частоты.

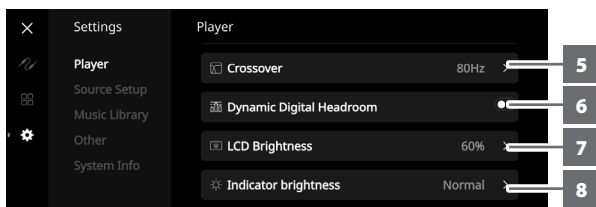

- 6 Digital Dynamic Headroom [Запас динамического диапазона]:** При включении функции Digital Dynamic Headroom (DDH) устраняются цифровые межвыборочные пиковые клиппинговые искажения, которые могут возникать при цифро-аналоговом преобразовании с внезапными высокочастотными переходными процессами. Преимущества особенно заметны при использовании ударных инструментов: удар в обод барабана более эффективен, но менее резкий; тарелки более реалистичны и менее шумны.
- 7 LCD Brightness [Яркость ЖК-дисплея]:** Настройка уровня яркости дисплея на передней панели.

- 8 Indicator Brightness [Яркость индикатора]:** Установка уровня яркости индикатора состояния (логотип NAD). Есть 3 варианта уровня яркости - нормальный, тусклый или выключенный.
  - Нормальный** - Индикатор состояния (логотип NAD) находится на самом ярком уровне.
  - Тусклый** - Уровень яркости индикатора состояния (логотип NAD) ниже нормального.
  - Выкл.** - Индикатор состояния (логотип NAD) не горит.
- 9 Темный режим:** Фон дисплея Front View для определенного источника может быть либо темным (включен), либо светлым (отключен).
- 10 Standby [режим ожидания]:** При включенном режиме устройство переходит в режим ожидания с низким энергопотреблением (дисплей отсутствует, горит логотип NAD) после 15 минут отсутствия воспроизведения или взаимодействия с пользователем на текущем источнике. Коснитесь панели дисплея, возобновите воспроизведение или поверните ручку громкости, чтобы перевести устройство из режима ожидания с низким энергопотреблением в рабочий режим. В отключенном режиме устройство не перейдет в режим ожидания, даже если на текущем источнике нет воспроизведения или взаимодействия с пользователем.

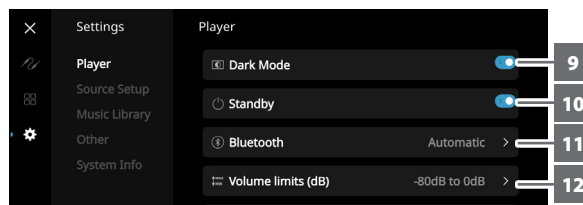

- 11 Bluetooth:** Установить для Bluetooth-соединения значение Manual [Вручную], Automatic [(Автоматически), Guest [Гость] или отключить Bluetooth.
- 12 Пределы громкости (дБ):** Установка диапазона громкости от самого низкого до самого высокого уровня в единицах дБ.
- 13 LCD temporary display [Временный ЖК-дисплей]:** Включенный режим приведет к временному отключению дисплея через 1 минуту при отсутствии взаимодействия с пользователем. Коснитесь дисплея передней панели, чтобы возобновить отображение. При отключении этой опции информация на экране будет продолжать отображаться.

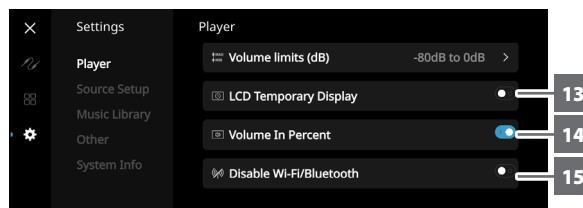

- 14 Volume In Percent [Громкость в процентах]:** Уровень громкости отображается в процентах, если эта опция включена. При отключении этой опции уровень громкости отображается в дБ.
- 15 Отключить Wi-Fi/Bluetooth:** Включите, чтобы отключить соединения WiFi/Bluetooth. Отключите, чтобы разрешить повторное подключение или сохранить соединения Wi-Fi/Bluetooth.

### НАСТРОЙКА ИСТОЧНИКА

Выбрать и настроить источник

- Sources [Источники]:** Выберите источник для настройки

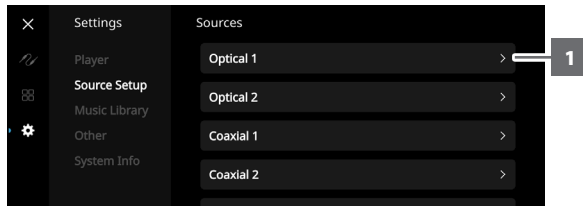

- Name [Название]:** Выбрать самостоятельно название источника с помощью всплывающей клавиатуры

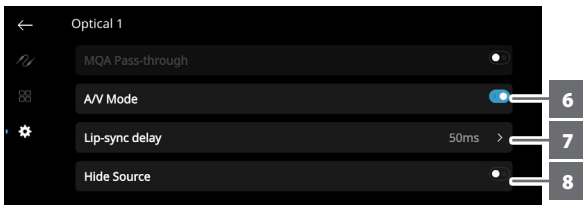
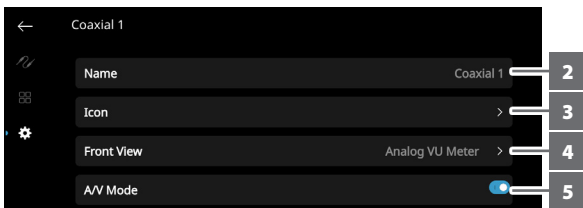

- Icon [Значок]:** Выбрать и назначить значок для выбранного источника.

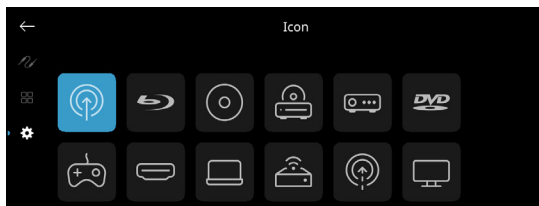

- Front View [Передний вид]:** Расположение и содержимое дисплея на передней панели можно настроить, выбрав следующие параметры.

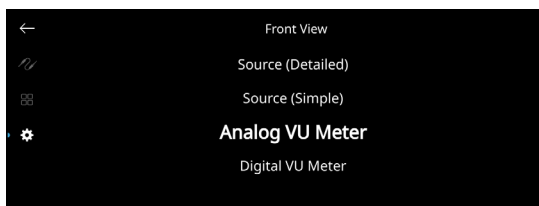

- Источник (простой), Источник (Подробный)
- Аналоговый VU-метр, цифровой VU.
- Альбом, Текст и VU, Альбом и Текст, Только альбом и Только текст (применимо только к Источнику BluOS)

Комбинация этих параметров возможна с учетом выбранного источника.

#### Только текст

- Отображение названия альбома, названия песни, имени исполнителя, названия радиостанции, названия передачи и т. д.

#### Только альбом

- Отображение только обложки альбома/названия, символа идентификатора станции или значка

#### Альбом и текст

- Отображение обложки альбома/названия, символа идентификатора станции, значка и другой информации, такой как название альбома, название песни, имя исполнителя, название трансляции/радиостанции, название передачи и т. д.

#### Альбом, текст и VU

- Отображение всей информации, указанной выше для обложки и метаданных, плюс VU-метр

#### Источник (Простой)

- Отображается только имя источника, которое является «BluOS» или название облака или радиослужбы

#### Источник (Подробный)

- Отображается имя источника или название облака или радиослужбы, а также другая информация, например уровень громкости.

#### Аналоговый VU-метр

#### Цифровой VU-метр

- VU-метр контролирует или отражает уровень входного аудиосигнала текущего источника BluOS. Если функция «Mute» включена, VU-метр не выключится и не опустится до минимального уровня, поскольку отключается именно аудиовыход.

- MQA Pass-through (применяется только к коаксиальным и оптическим источникам):** Отключите режим AV Mode, чтобы включить сквозное воспроизведение MQA. При включенной функции MQA Pass-through M6b выступает в роли декодера или рендера MQA, когда к коаксиальному или оптическому входным портам подключен CD-плеер с сертификацией MQA или другие устройства с сертификацией MQA.

- Режим A/V:** Подключив телевизор или другие источники видеосигнала к M6b через аналоговый, коаксиальный, оптический или HDMI-вход, вы сможете слушать любимые передачи или фильмы через систему BluOS. Группировка нескольких устройств BluOS с одного из этих входов может потребовать большого количества сетевого трафика. Режим A/V создает короткий и ненавязчивый буфер для аудио, чтобы система BluOS оставалась синхронизированной с видео даже в медленных или загроможденных сетях. При использовании коаксиальных и оптических источников MQA Pass-through должен быть отключен, чтобы был включен режим A/V.

**Включено:** Если на источнике входного сигнала включен режим A/V Mode, задержка звука будет автоматически регулироваться, чтобы сгруппированные устройства BluOS синхронизировались с подключенным источником видеосигнала. Используйте ползунок Lip-sync delay, чтобы вручную отрегулировать нижнюю границу этой задержки, чтобы лучше соответствовать скорости вашей сети.

**Отключено:** Если M6b подключен к источнику звука без видео, например, к проигрывателю или CD-плееру, настройку A/V Mode следует отключить.

- Lip-sync delay [Задержка синхронизации по губам]:** При включенном режиме A/V Mode можно настроить «Задержку синхронизации по губам», чтобы обеспечить синхронизацию звука по сети с исходным источником видео. Изменяя значение параметра «Lip-sync delay» от 50 до 150 мс, можно задерживать аудиовыход, чтобы синхронизировать его с видеоизображением соответствующего источника.

- Hide Source [Скрыть источник]:** Включение или выключение выбранного источника

- 9 Аналоговый прямой (применяется только для источников Phono MM, Phono MC, Line 1, Line 2 и балансных источников):** При включении функции «Analog Direct» аналоговый входной сигнал будет обходить все цифровые средства обработки сигнала (регуляторы тембра, Dirac, управление басом и т.д.). Сбалансированный вход будет оставаться сбалансированным на всем пути до сбалансированного выхода. Несбалансированные входы (Phono MM/ MC, Line 1,2) преобразуются в сбалансированные прямо на входе.



### MUSIC LIBRARY [МУЗЫКАЛЬНАЯ БИБЛИОТЕКА]

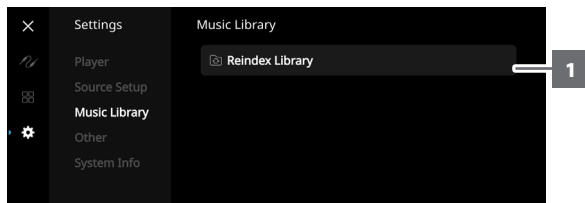

- 1 Reindex Library [Переиндексировать библиотеку]:** Музыкальная библиотека будет просканирована на наличие новых добавленных, удаленных или обновленных файлов, что обеспечит включение этих изменений в приложение BluOS Controller.

### OTHER [ПРОЧЕЕ]

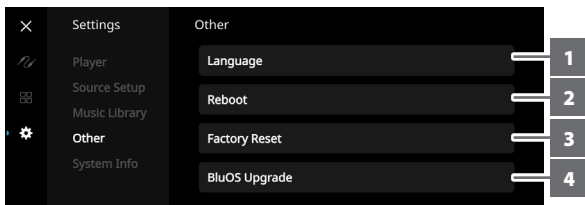

- 1 Language [Язык]:** Выбрать нужный язык. Экран будет отображаться на выбранном языке.
- 2 Reboot [Перезагрузка]:** Цикл включения/выключения устройства

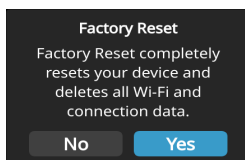

- 3 Factory Reset [Сброс настроек до заводских]:** Сбросить настройки до заводских

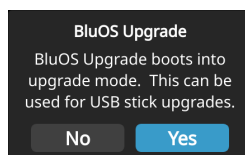

- 4 BluOS Upgrade [Обновление BluOS]:** Выбрать «Обновление BluOS», чтобы запустить режим обновления BluOS. Когда появится запрос «BluOS Upgrade», выберите «Yes» (Да), чтобы начать процесс обновления BluOS. Для завершения установки следуйте инструкциям на экране.

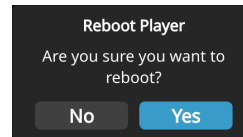

### SYSTEM INFO [ИНФОРМАЦИЯ О СИСТЕМЕ]



Отображает информацию по следующим параметрам:

- Показывает текущую или обнаруженную информацию о текущей версии прошивки BluOS, IP-адресе, MAC-адресе Ethernet и MAC-адресе Wi-Fi.

### СОПРЯЖЕНИЕ НАУШНИКОВ/КОЛОНОК ПО BLUETOOTH

Наушники/колонки Bluetooth можно сопрячь с M66 с помощью приложения BluOS Controller.

### ФУНКЦИЯ CONNECT

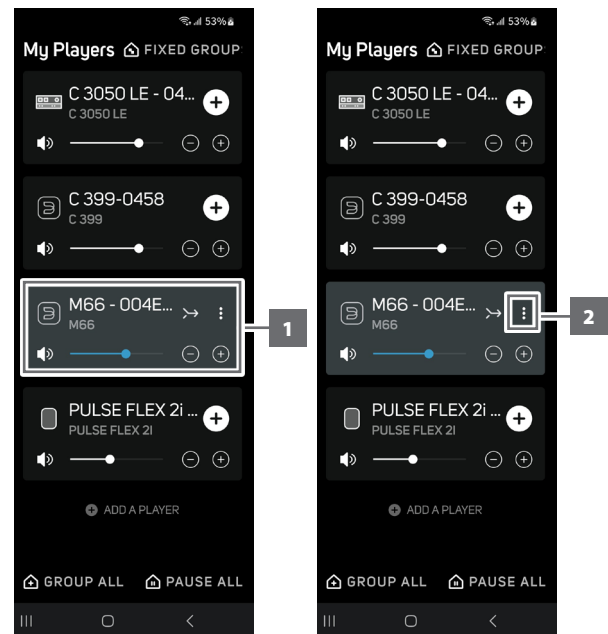

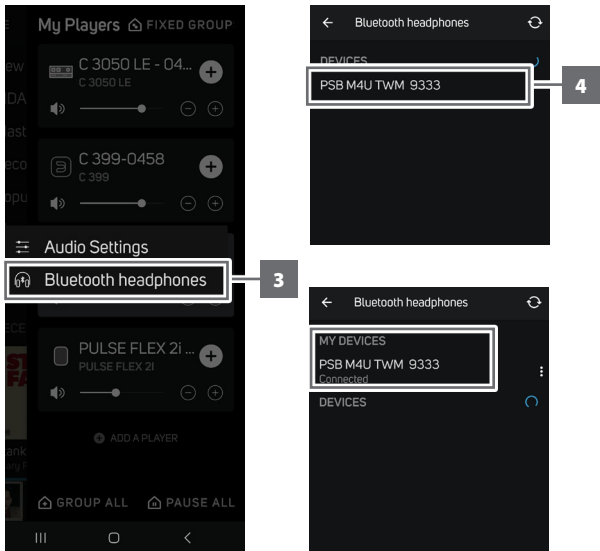

### ОТКЛЮЧИТЬ/ЗАБЫТЬ УСТРОЙСТВО

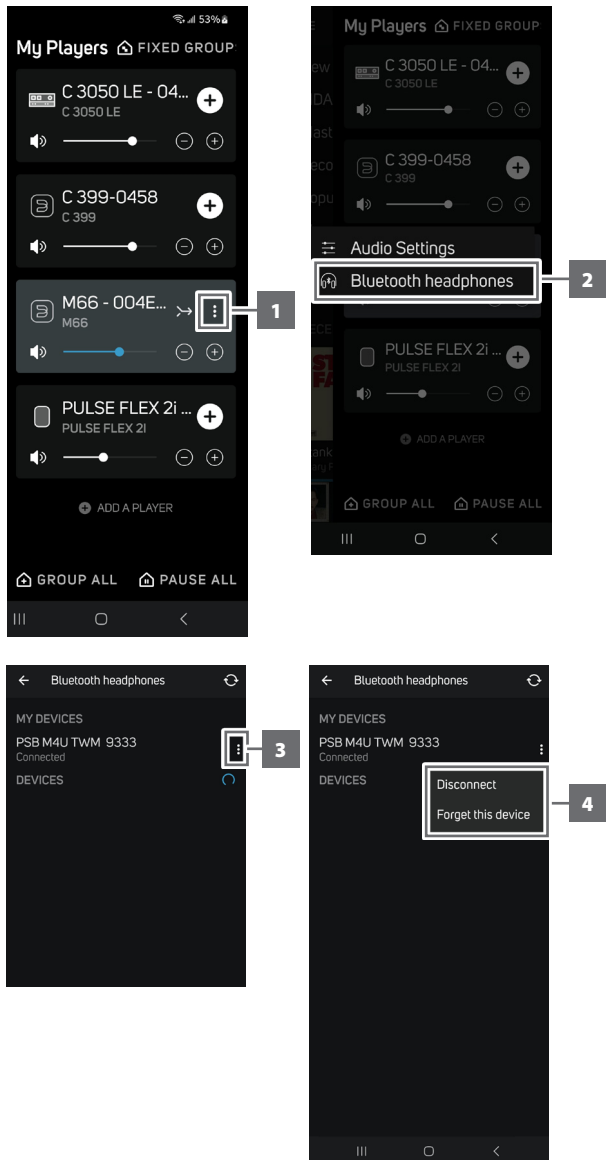

### MASTER QUALITY AUTHENTICATED (ПОДДЕРЖКА MQA)



М66 включает в себя мощный декодер и аудио рендерер для системы MQA.

Это обеспечивает воспроизведение

закодированных аудио-файлов MQA, полученных от устройства-источника, без снижения качества звука. М66 воспроизводит и декодирует MQA-контент из источников BluOS. Индикаторы MQA отображаются на дисплее передней панели и в приложении BluOS.

### МАКСИМАЛЬНО ЭФФЕКТИВНОЕ ИСПОЛЬЗОВАНИЕ М66

Загрузите приложение BluOS Controller из соответствующих магазинов приложений для устройств Apple iOS (iPad, iPhone и iPod), устройств Android, а также настольных компьютеров Windows или Mac.

Запустите приложение BluOS Controller App и просматривайте службы трансляции музыки, интернет-радиостанции, сетевые коллекции музыки и избранное с возможностями быстрого и простого поиска.

Посетите сайт [support.bluos.net](http://support.bluos.net) для получения дополнительной информации о настройке и руководстве по эксплуатации вашего М66.

### DIRAC LIVE FULL FREQUENCY И DIRAC LIVE BASS CONTROL

В М66 интегрированы функции Dirac Live Full Frequency и Dirac Live Bass Control. Подключите калиброванный микрофон из комплекта поставки к USB-порту М66, а затем запустите приложение Dirac Live на смартфоне или персональном компьютере. Создайте учетную запись в Dirac, которая также будет использоваться для входа в программу Dirac.

<https://www.dirac.com/register>

<https://nadelectronics.com/dirac>

После регистрации или создания учетной записи Dirac, выполнения всех требований по первоначальной настройке Dirac и подключения М66 к сети вы сможете увидеть М66 при запуске приложения Dirac Live.

Приложение проведет вас через процесс калибровки, а затем сгенерирует корректирующие фильтры, которые компенсируют такие акустические проблемы, как стоячие волны и нежелательные отражения. Вы насладитесь более текстурированным басом, улучшенной тональной точностью, значительно улучшенной ясностью и более сфокусированным изображением.

Впервые для стереокомпонентов М66 имеет четыре балансных и четыре односторонних выхода для сабвуферов и интегрирует функцию Dirac Live Bass Control, которая позволяет независимо калибровать несколько сабвуферов. Dirac Live Bass Control оптимизирует мощность сабвуфера как в частотной, так и во временной области, достигая плавного сочетания между сабвуфером (субвуферами) и основными колонками и обеспечивая ровный, последовательный отклик низких частот во всей зоне прослушивания, а не только в «сладкой точке».

**СЕКЦИЯ ПРЕДУСИЛИТЕЛЯ****ЛИНЕЙНЫЙ ВХОД, ОДНОСТОРОННИЙ АНАЛОГОВЫЙ АУДИОВЫХОД**

Коэфф. нелинейных искажений (20 Гц – 20 кГц)	<0,001 % при 2 В на выходе
Соотношение сигнал-помехи	>105 дБ (ИИФ; измерено по кривой А, ном. 500 мВ вых., единичный коэффициент усиления)
Разделение каналов	>120 дБ (1 кГц) >108 дБ (10 кГц)
Входное полное сопротивление: (R и C)	56 кОм + 100 пФ
Макс. входной сигнал	>5.6 В (среднеквадр.) (ном. КНИ 1 %) >8 В (среднеквадр.) (обход, ном. КНИ 1 %)
Полное сопротивление на выходе	Источник Z + 22 Ом
Чувствительность на входе	185 мВ (ном. 500 мВ вых., максимальная громкость)
Частотная характеристика	±0,2 дБ (20 Гц - 20 кГц) ±0,2 дБ (обход, 20 Гц - 80 кГц)
Макс. вых. напряжение - нагрузка ИИФ	>5 В (ном. КНИ 0,1 %) >10 В (обход, КНИ 0,1 %)

**СБАЛАНСИРОВАННЫЙ ВХОД, СБАЛАНСИРОВАННЫЙ АНАЛОГОВЫЙ АУДИОВЫХОД**

Коэфф. нелинейных искажений (20 Гц – 20 кГц)	<0,001 % при 2 В на выходе
Соотношение сигнал-помехи	>105 дБ (ИИФ; измерено по кривой А, ном. 500 мВ вых., единичный коэффициент усиления)
Разделение каналов	>120 дБ (1 кГц) >120 дБ (10 кГц)
Входное полное сопротивление: (R и C)	56 кОм + 100 пФ
Макс. входной сигнал	>5.6 В (среднеквадр.) (ном. КНИ 1 %) >8 В (среднеквадр.) (обход, ном. КНИ 1 %)
Полное сопротивление на выходе	Источник Z + 22 Ом
Чувствительность на входе	92.5 мВ (ном. 500 мВ вых., максимальная громкость)
Частотная характеристика	±0,2 дБ (20 Гц - 20 кГц) ±0,2 дБ (обход, 20 Гц - 80 кГц)
Макс. вых. напряжение - нагрузка ИИФ	>10 В (ном. КНИ 0,1 %) >20 В (обход, ном. КНИ 0,1 %)

**ВХОД ЦИФРОВОГО ИСТОЧНИКА, ОДНОСТОРОННИЙ АНАЛОГОВЫЙ АУДИОВЫХОД**

Коэфф. нелинейных искажений (20 Гц – 20 кГц)	<0,0005 % при 2 В на выходе
Соотношение сигнал-помехи	>108 дБ (ИИФ; измерено по кривой А, ном. 500 мВ вых., единичный коэффициент усиления)
Разделение каналов	>126 дБ (1 кГц) >115 дБ (10 кГц)
Чувствительность на входе	-20,25 дБFS ном. 500 мВ на выходе (-6 дБВ), максимальная громкость
Частотная характеристика	±0,2 дБ (20 Гц - 20 кГц)
Макс. вых. напряжение - нагрузка ИИФ	>5 В (ном. КНИ 0,1 %)

**ВХОД ЦИФРОВОГО ИСТОЧНИКА, СБАЛАНСИРОВАННЫЙ/АНАЛОГОВЫЙ АУДИОВЫХОД**

Коэфф. нелинейных искажений (20 Гц – 20 кГц)	<0,0005 % при 2 В на выходе
Соотношение сигнал-помехи	>108 дБ (ИИФ; измерено по кривой А, ном. 500 мВ вых., единичный коэффициент усиления)
Разделение каналов	>126 дБ (1 кГц) >115 дБ (10 кГц)
Чувствительность на входе	-26,25 дБFS ном. 500 мВ на выходе (-6 дБВ), максимальная громкость
Частотная характеристика	±0,2 дБ (20 Гц - 20 кГц)
Макс. вых. напряжение - нагрузка ИИФ	>10 В (ном. КНИ 0,1 %)

**ЛИНЕЙНЫЙ ВХОД, ОДНОСТОРОННИЙ ВЫХОД САБВУФЕРА/2 САБВУФЕРА**

Коэфф. нелинейных искажений (20 Гц – 20 кГц)	<0,005 % при 2 В на выходе
Соотношение сигнал-помехи	>80 дБ (ИИФ; измерено по кривой А, ном. 500 мВ вых., единичный коэффициент усиления)
Полное сопротивление на выходе	480 Ом
Макс. вых. напряжение - нагрузка ИИФ	>5 В (ном. КНИ 0,1 %)

**СБАЛАНСИРОВАННЫЙ ВХОД, СБАЛАНСИРОВАННЫЙ ВЫХОД САБВУФЕРА/2 САБВУФЕРА**

Коэфф. нелинейных искажений (20 Гц – 20 кГц)	<0,005 % при 2 В на выходе
Соотношение сигнал-помехи	>80 дБ (ИИФ; измерено по кривой А, ном. 500 мВ вых., единичный коэффициент усиления)
Полное сопротивление на выходе	480 Ом
Макс. вых. напряжение - нагрузка ИИФ	>10 В (ном. КНИ 0,1 %)

# СПРАВОЧНАЯ ИНФОРМАЦИЯ

## ТЕХНИЧЕСКИЕ ХАРАКТЕРИСТИКИ

<b>ВХОД PHONO, ОДНОСТОРОННИЙ АНАЛОГОВЫЙ АУДИОВЫХОД (Аналоговый прямой)</b>	
Коэфф. нелинейных искажений (20 Гц – 20 кГц) при 2 В на выходе	MM<0,008% MC<0,02%
Соотношение сигнал-помехи (А-взвешенный, ном. 500 мВ на выходе)	MM>82дБ MC>75дБ
Полное сопротивление на входе: (R и C)	MM: 56 кОм/100 пФ MM: 100 Ом/280 пФ
Чувствительность на входе (ном. 500 мВ вых., максимальная громкость)	MM: 1,7 мкВ MC: 123 мкВ
Частотная характеристика	±0,2 дБ (20 Гц - 20 кГц)
Максимальный входной сигнал на частоте 1 кГц (ном. КНИ 0,1 %)	MM>80 мВ скз MC>7 мВ скз

<b>ЛИНЕЙНЫЙ ВХОД, ВЫХОД НА НАУШНИКИ (аналоговый прямой)</b>	
Коэфф. нелинейных искажений (20 Гц – 20 кГц)	<0,002% при 1 В на выходе
Соотношение сигнал-помехи	>98 дБ (нагрузка 32 Ом; измерено по кривой А, ном. 0,5 В на выходе, единичный коэффициент усиления)
Частотная характеристика	±0,3 дБ (20 Гц - 20 кГц)
Разделение каналов	>62 дБ при 1 кГц
Полное сопротивление на выходе	Источник Z + 4,7 Ом

<b>ПОТРЕБЛЕНИЕ ЭНЕРГИИ</b>	
Режим ожидания ВКЛ, режим ожидания сети*	8Вт
Режим ожидания ВКЛ, режим глубокого ожидания	0.5

## **СЕКЦИЯ BLUOS**

<b>АУДИО</b>	
Поддерживаемые форматы аудио файлов	MP3, AAC, WMA, WMA-L, OGG, ALAC, OPUS
Поддерживаемые форматы аудиофайлов Hi-Res	FLAC, MQA, WAV, AIFF, MPEG-4 SLS
Частота выборки	до 192 кГц
Битовая глубина	16 – 24

<b>ПОДКЛЮЧЕНИЕ</b>	
Подключение к сети	Ethernet RJ45, Gigabit 1000 Мбит/с Wi-Fi 5 (802.11ac), двухдиапазонный
Bluetooth codec	Bluetooth 5.0 aptX HD
Подключение Bluetooth	Двухстороннее (Прием и передача/Наушники)
USB [USB-порт]	Тип А (отформатированный в FAT 32)

<b>ИНТЕРФЕЙС ПОЛЬЗОВАТЕЛЯ</b>	
Поддерживаемые операционные системы	Воспроизведение музыки из общих сетевых ресурсов на следующих настольных операционных системах: Microsoft Windows 10 или выше и macOS 10.3 или выше
Мобильное приложение	Бесплатное приложение BluOS Controller доступно для загрузки из соответствующих магазинов приложений устройств Apple iOS (iPad, iPhone и iPod), устройств Android, а также настольных компьютеров Windows или macOS.
Передняя панель	7-дюймовый полноцветный сенсорный экран
Пульт дистанционного управления	Пульт ДУ SRM1

<b>ПОДДЕРЖИВАЕМЫЕ УСЛУГИ***</b>	
Музыкальные сервисы	Amazon Music, Bugs, CustomChannels, Deezer, IDAGIO, KKBOX, Napster, Neil Young Archives, nugs.net, Qobuz, QPlay, Qsic, SOUNDMACHINE, Spotify, TIDAL, Tunify
Бесплатное интернет-радио	Calm Radio, SiriusXM, iHeartRadio, LiveXLive, RADIO.COM, Radio Paradise, Tuneln
Интеграционные сервисы	Control 4, Crestron, ELAN, Lutron, Push, Roon, RTI, URC
Digital Assistant	Amazon Alexa, Siri

<b>РАЗМЕРЫ И МАССА</b>	
Габаритные размеры (Ш x В x Г)***	435 x 133 x 382 мм 17 1/4 x 5 1/4 x 15 1/8 дюймов
Масса нетто	4,9 кг (10,8 фунтов)

\* После 15 минут без взаимодействия с пользовательским интерфейсом и без активного ввода источника.

\*\* Некоторые поддерживаемые услуги доступны не во всех географических регионах из-за законов об авторском праве и лицензионных соглашений. Проверьте наличие поддерживаемых услуг в вашей области или регионе.

\*\*\* В общих размерах учитываются ножки, регулятор громкости и выступающие разъемы задней панели.

Технические характеристики могут изменяться без предварительного уведомления. Обновленную документацию и информацию о функциях можно найти на сайте [www.NADelectronics.com](http://www.NADelectronics.com), где представлена самая свежая информация о M66.





[www.NADelectronics.com](http://www.NADelectronics.com)

**©2024 NAD ELECTRONICS INTERNATIONAL  
ЯВЛЯЮЩАЯСЯ ПОДРАЗДЕЛИЕМ LENBROOK INDUSTRIES LIMITED**

Все права защищены. NAD и логотип NAD являются товарными знаками NAD Electronics International, подразделения Lenbrook Industries Limited.  
Запрещается воспроизводить, сохранять или передавать в любой форме любую часть настоящей публикации без письменного разрешения NAD Electronics International.  
Хотя предприняты все меры для обеспечения точности содержания на время публикации, характеристики и спецификации могут быть изменены без предварительного предупреждения.

M66-OM-RUS-03 - AUG 2024